

# Setting Up Your Computer

Opsætning af din computer | Uw computer installeren | Tietokoneen käyttöönotto | Konfigurere datamaskinen | Ställa in datorn

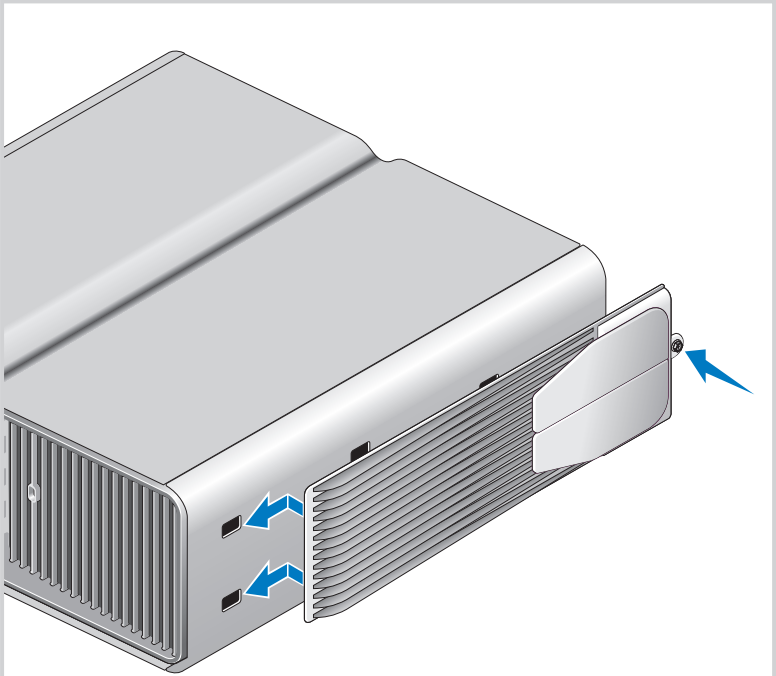

- CAUTION:** Before you set up and operate your Dell™ computer, see the safety instructions in your Product Information Guide.
- FORSIGTIG:** Før du sætter din Dell™ computer op og bruger den, skal du læse sikkerhedsanvisningerne i produktinformationsvejledningen.
- WAARSCHUWING:** Lees de veiligheidsinstructies in uw Productinformatiegids voordat u de Dell™-computer instelt en gebruikt.
- VAROITUS:** Tutustu tuotetieto-oppaan turvallisuusohjeisiin ennen Dell™-tietokoneen asentamista ja käyttämistä.
- ADVARSEL!** Les og følg sikkerhedsinstruksjonerne i Veiledning for produktinformasjonen før du konfigurerer og bruker Dell™-datamaskinen din.
- VARNING!** Innan du ställer in och börjar använda Dell™-datorn bör du läsa säkerhetsinstruktionerna i Produktinformationsguide.



**1 Install stand**  
 Montering af foden  
 Plaats de standaard  
 Asenna jalusta  
 Installer foten  
 Montera stativet

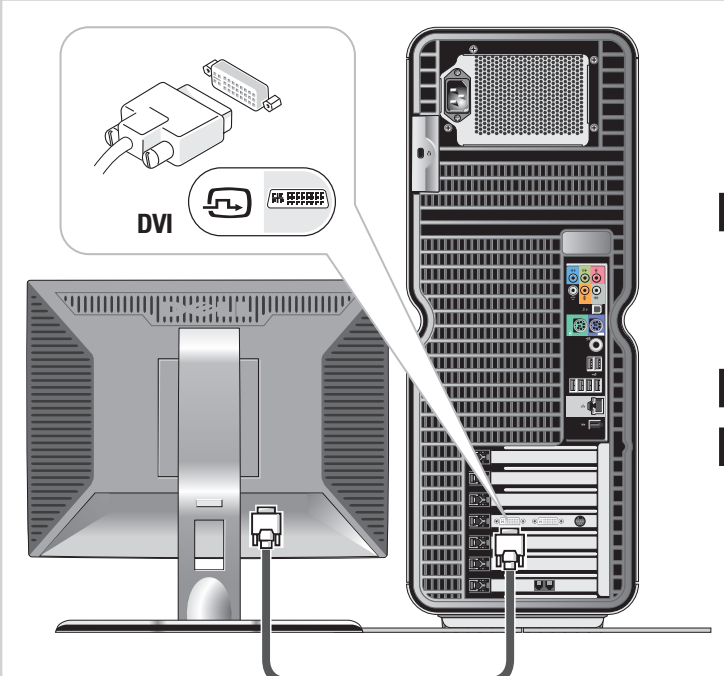

**2 Connect monitor using EITHER the white DVI cable OR the blue VGA cable (DO NOT use both cables)**  
 Tilslut skærmen med ENTEN den hvide DVI-ledning ELLER den blå VGA-ledning (brug IKKE begge ledninger)  
 Slut de monitor aan met de witte DVI-kabel OF met de blauwe VGA-kabel (sluit NIET beide kabels aan)  
 Liitä näyttö käyttämällä JOKO valkoista DVI-kaapelia TAI sinistä VGA-kaapelia (ÄLÄ liitä molempia kaapeleita)  
 Koble til skjermen med ENTEN den hvite DVI-kabelen ELLER den blå VGA-kabelen (IKKE bruk begge kablene)  
 Anslut bildskärmen med ANTINGEN den vita DVI-kabeln ELLER den blå VGA-kabeln (använd INTE BÅDA kabelna)

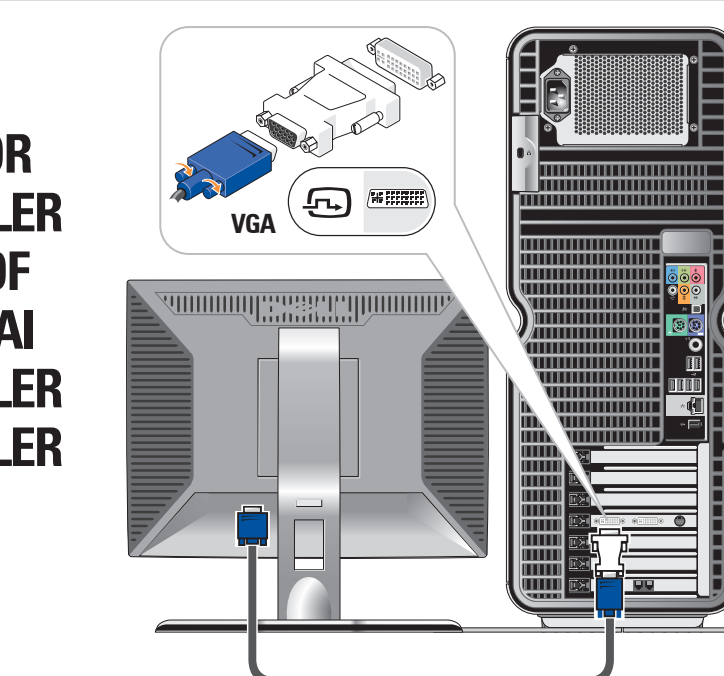

**OR ELLER OF TAI ELLER ELLER**

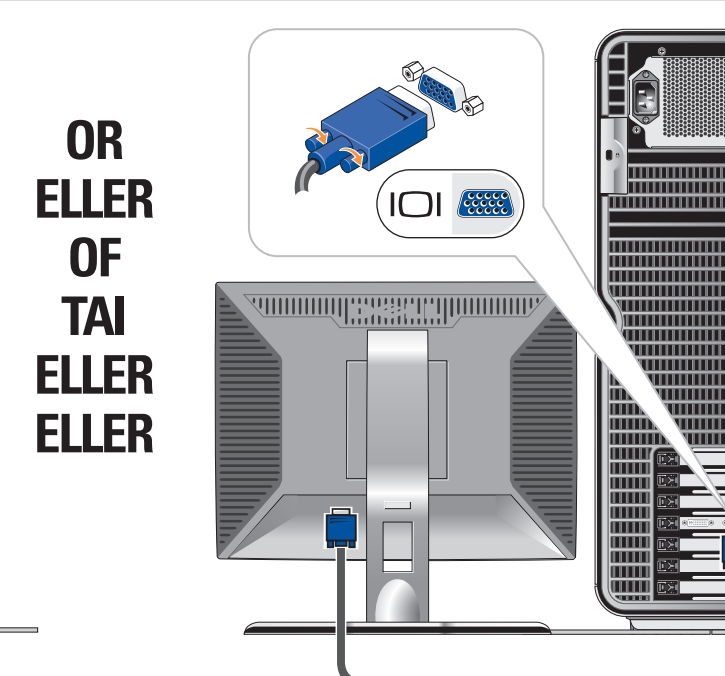

**OR ELLER OF TAI ELLER ELLER**

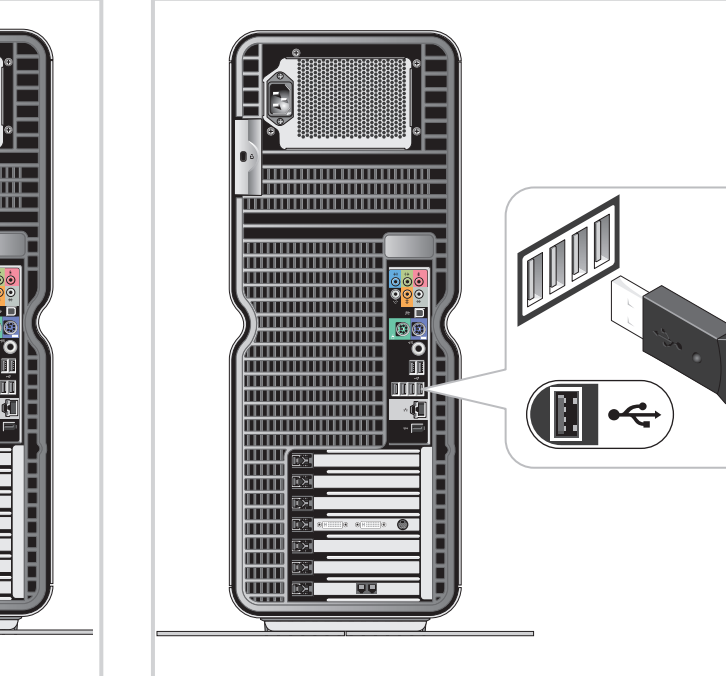

**3 Connect keyboard and mouse**  
 Tilslut tastatur og mus  
 Slut het toetsbord en de muis aan  
 Liitä näppäimistö ja hiiri  
 Koble til tastaturet og musen  
 Anslut tangentbord och mus

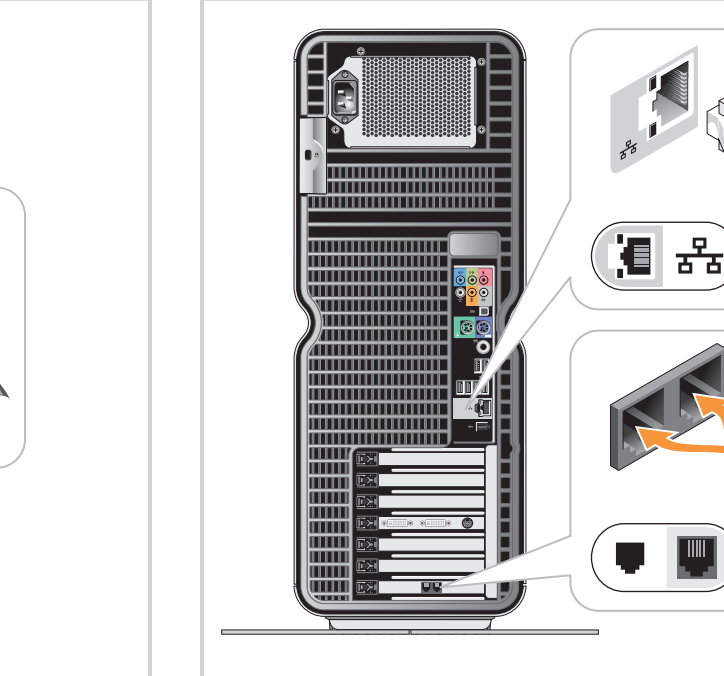

**4 Connect network adapter and modem (cables not included)**  
 Tilslut netværksadapteren og modemmet (ledning medfølger ikke)  
 Slut het netwerk aan (kabel niet bijgeleverd)  
 Liitä verkkokortti ja modeemi (kaapelit eivät sisälly toimitukseen)  
 Koble til netverkskort og modem (kabler ikke inkludert)  
 Anslut nätverkskortet och modemmet (kablar medföljer inte)

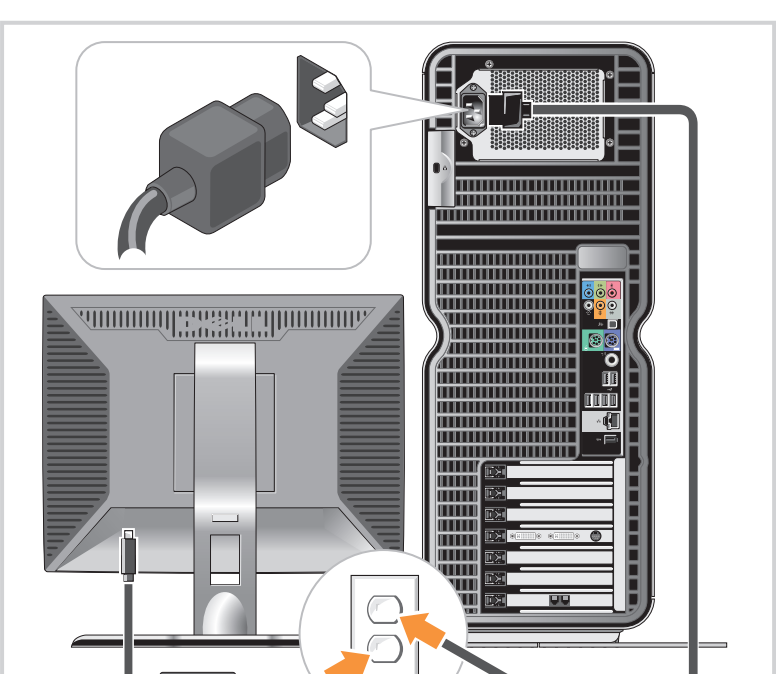

**5 Connect power cables**  
 Tilslut strømledninger  
 Slut de stromkabels aan  
 Liitä virtajohtot  
 Koble til strømkablene  
 Anslut strömkablar

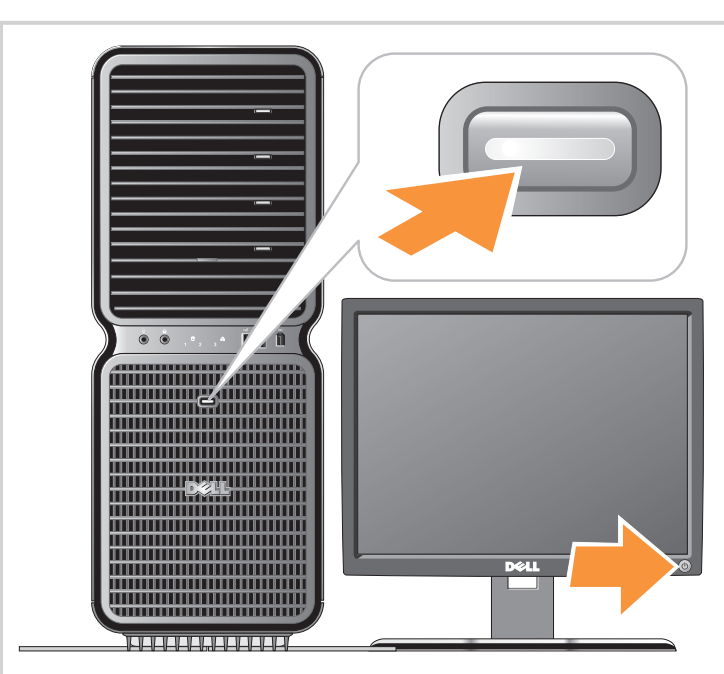

**6 Press power buttons**  
 Tryk på Tænd/sluk-knappen  
 Druk op de aan/uit-knoppen  
 Pains virtapainikkeita  
 Trykk på strømknappen  
 Tryck på strömknapparna

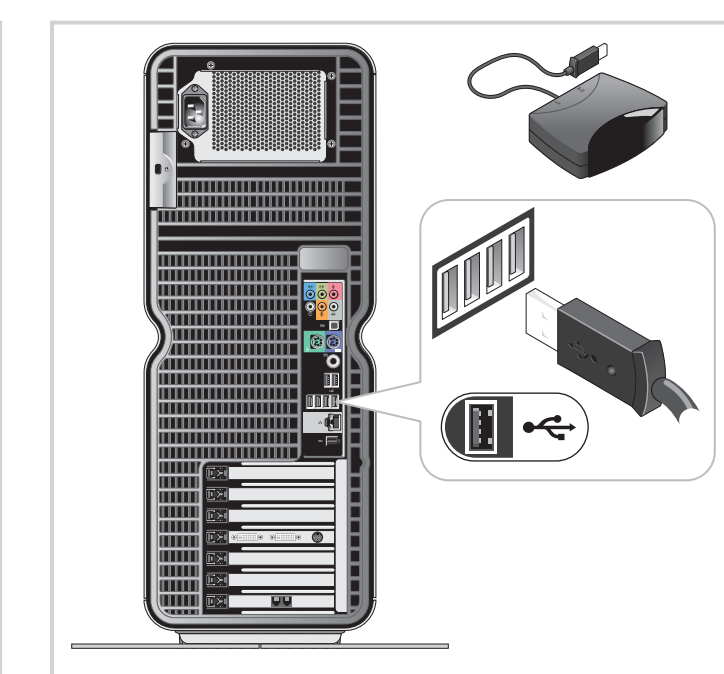

**7 Connect sensor for optional remote control**  
 Tilslut sensoren til den ekstra fjernbetjening  
 Slut de sensor aan voor de optionele afstandsbediening  
 Liitä valinnaisen kauko-ohjaimen tunnistin  
 Koble til sensor for fjernkontroll (tilleggsstyr)  
 Anslut sensor för valfri fjärrkontroll

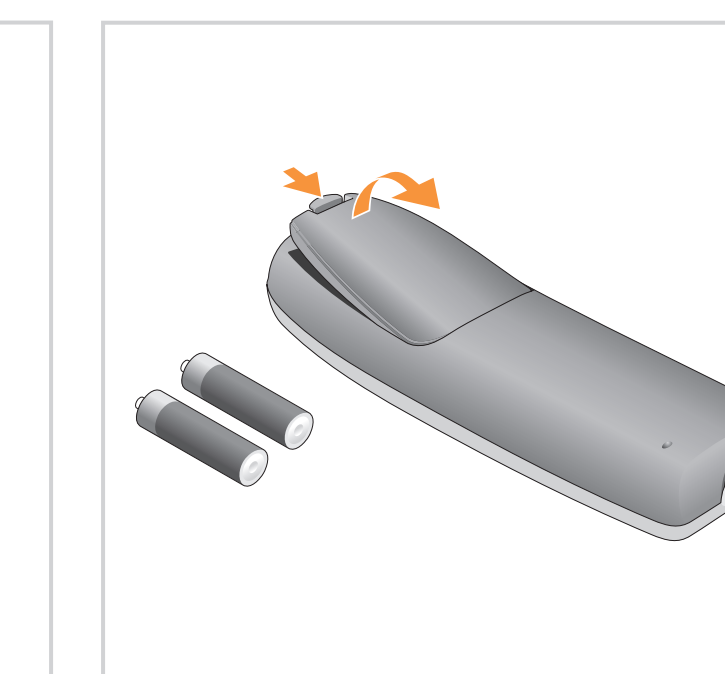

**8 Install batteries into optional remote control**  
 Sæt batterierne i den ekstra fjernbetjening  
 Plaats de batterijen in de optionele afstandsbediening  
 Asenna paristot valinnaiseen kauko-ohjaimen  
 Installer batterier i fjernkontroll (tilleggsstyr)  
 Installera batterier i valfri fjärrkontroll



**9 Launch optional Media Center operating system**  
 Start det valgfrie Media Center-operativsystem  
 Start het optionele besturingssysteem van Media Center  
 Käynnistä valinnainen Media Center -käyttöjärjestelmä  
 Start eventuelt operativsystemet Media Center  
 Starta det valfria Media Center-operativsystemet

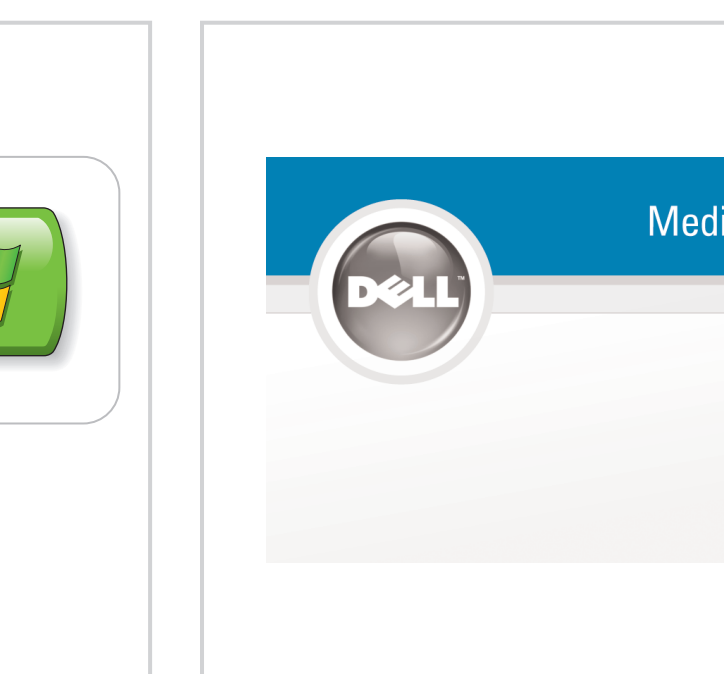

**10 See Media Center setup for optional TV tuner card**  
 Se Media Center-installation for valgfrit TV-tunerkort  
 Zie de instellingen van Media Center voor een optionele tv-tunerkaart  
 Katso valinnaisen TV-virtakortin asennusohjeet  
 Se Media Center-oppsett for TV-mottakerkort (tilleggsstyr)  
 Se installationen av Media Center för det valfria TV-tunerkortet

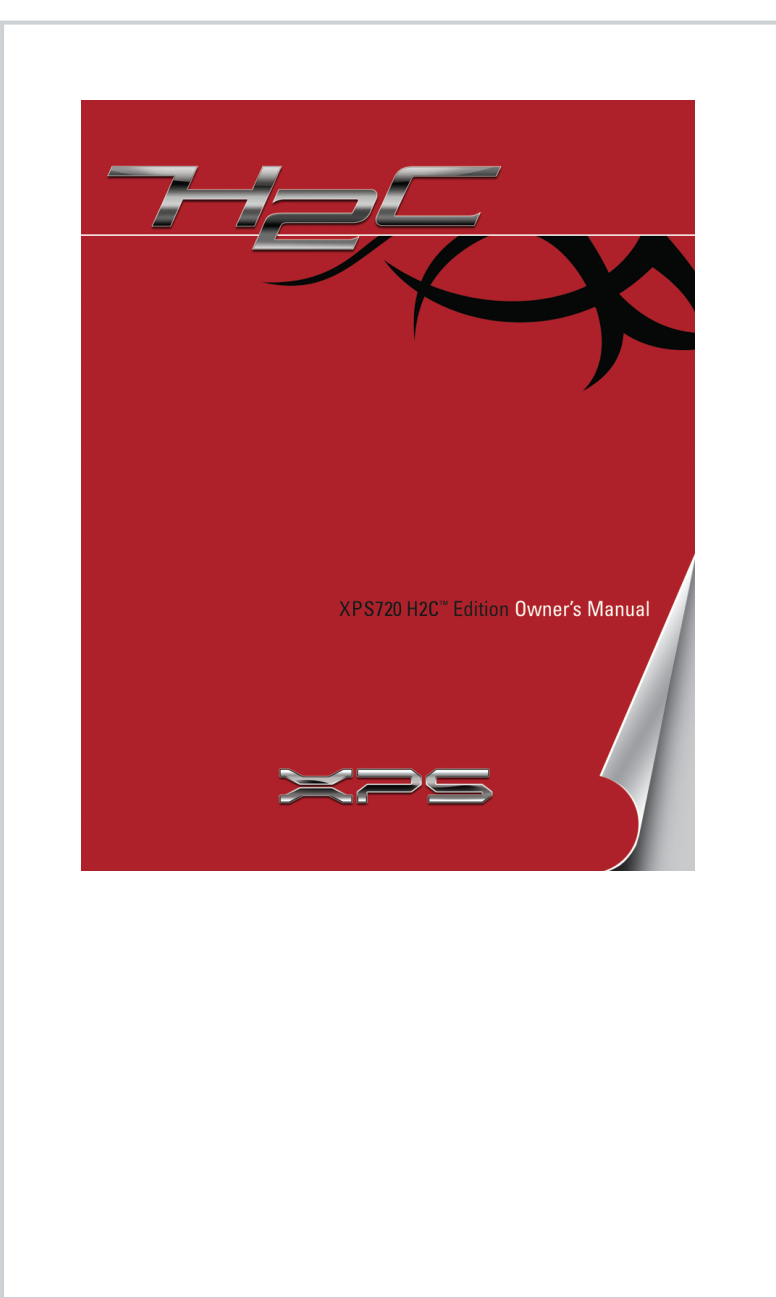

**Finding Answers**  
 For additional information about:  
 • Setup instructions, see your *Owner's Manual*.  
 • Your computer or operating system, click **Start** and then click **Help and Support**.  
 Support and educational tools are available at [support.dell.com](http://support.dell.com).

**Sådan finder du svar**  
 For yderligere oplysninger om:  
 • Opsætningsanvisninger - se din Brugervejledning.  
 • Din computer eller operativsystemet, klik på **Start**, og klik derefter **Hjælp og support**.  
 Support og undervisningsværktøjer er tilgængelige på [support.dell.com](http://support.dell.com).

**Antwoorden vinden**  
 Voor extra informatie over:  
 • installatie-instructies: raadpleeg uw *gebruikershandleiding*.  
 • uw computer of besturingssysteem: klik op **Start** en vervolgens op **Hulp en ondersteuning**.  
 Ondersteuning en educatieve middelen zijn beschikbaar op [support.dell.com](http://support.dell.com).

**Vastausten etsiminen**  
 Kun haluat tietoa:  
 • asennuksesta, katso *Käyttöopas*.  
 • tietokoneesta tai käyttöjärjestelmästä, valitse *Käynnistä* > *Ohje ja tuki*.  
 Tukea ja koulutusvälineitä löydät osoitteesta [support.dell.com](http://support.dell.com).

**Finne svar**  
 Flere opplysninger om:  
 • Konfigurasjon, finner du i *Brukerhåndboken*.  
 • Datamaskinen eller operativsystemet, klikk på **Start** og så på **Hjelp og støtte**.  
 Kundestøtte og opplæringsverktøy er tilgjengelig på [support.dell.com](http://support.dell.com).

**Hitta svar**  
 Ytterligare information om:  
 • installationsinstruktioner finns i *användarhandboken*.  
 • datorn eller operativsystemet, får du om du klickar på **Start** och sedan på **Hjälp och support**.  
 Support- och utbildningsverktyg finns på [support.dell.com](http://support.dell.com).

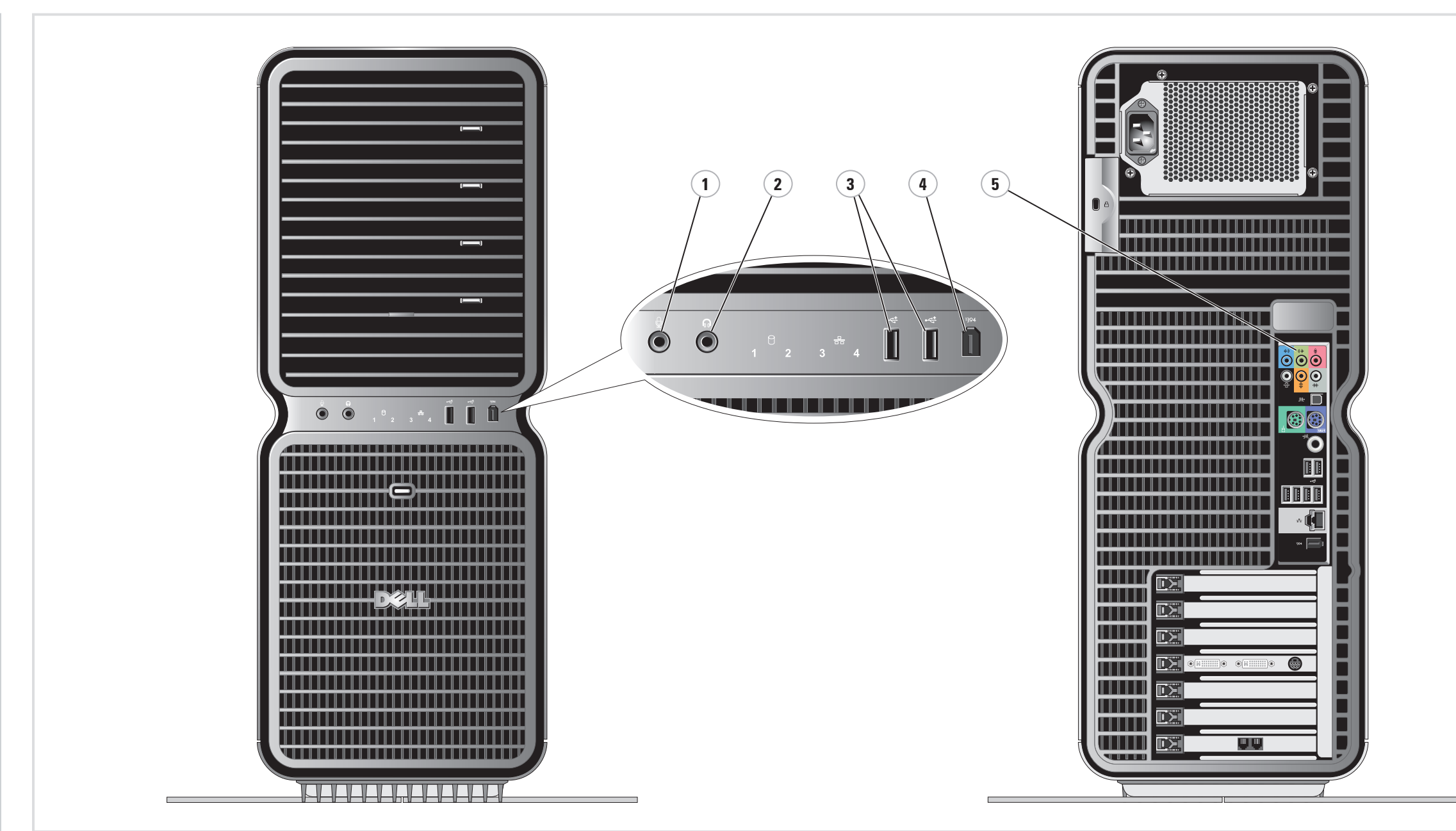

**Additional Connectors**  
 1. Microphone connector  
 2. Headphone connector  
 3. USB 2.0 connectors (2)  
 4. IEEE 1394 connector  
 5. Speaker connector

**Yderligere stik**  
 1. Stik til mikrofon  
 2. Stik til hovedtelefon  
 3. USB 2.0 -stik (2)  
 4. IEEE 1394 -stik  
 5. Stik til højttalere

**Aanvullende aansluitingen**  
 1. Microfoonconnector  
 2. Hoofdtelefoonconnector  
 3. USB 2.0-connector (2)  
 4. IEEE 1394-connector  
 5. Luidsprekerconnector

**Muut liittimet**  
 1. Mikrofoniliitin  
 2. Kuulokeliitin  
 3. USB 2.0 -liittimet (2)  
 4. IEEE 1394 -liittäin  
 5. Kuitittimen liitin

**Flere kontakter**  
 1. Mikrofonkontakt  
 2. Hørdtelefonkontakt  
 3. USB 2.0-kontakter (2)  
 4. IEEE 1394-kontakt  
 5. Høytalerkontakt

**Ytterligere kontakter**  
 1. Mikrofonkontakt  
 2. Hörlurskontakt  
 3. USB 2.0-kontakter (2)  
 4. IEEE 1394-kontakt  
 5. Högaltarkontakt



www.dell.com | support.dell.com



Information in this document is subject to change without notice.  
 © 2007 Dell Inc. All rights reserved.  
 Reproduction in any manner whatsoever without the written permission of Dell Inc. is strictly forbidden.  
 Dell, the Dell logo, XPS and H2C are trademarks of Dell Inc. Dell disclaims proprietary interest in the marks and names of others.  
 April 2007





H2C



XPS

XPS